



BELSŐÉPÍTÉSZEZET

BÚTORELEM GYÁRTÁS

Ön megrendeli, mi legyártjuk.

Az egyedi alkatrésztől a teljes nappali-berendezésig:

A JAF megmunkálási központjában készre gyártott bútordarabokat állítunk elő, az egyedi alkatrészekről a kész korpuszbútorokig. Az online JAF-bútorelem shop-ban egyszerűen és kényelmesen konfigurálhatja és megrendelheti, amire szüksége van. Alsó szekrények, felsőszekrények és géphelyes szekrények testreszabása mellett az online-konfigurátorban lehetőség van egyedi alkatrészek, lábazatok és munkalapok konfigurálására.

Ebben a rendszerben a korpusz és front alkatrészek mellett az összeszereléshez szükséges összes szerelvény is rendelkezésre áll. A tervezést további funkciók könnyítik meg: 3D-ben ábrázolhatja a kiválasztott bútor teljes korpuszát belső kellékeivel együtt, méghozzá méretarányosan. Az „élő bevásárlókosár” pedig minden változtatás után automatikusan frissül.



Csúcsminőség és megbízhatóság

Annak érdekében, hogy az Önök igényei és ezzel együtt ügyfelének minden kívánsága teljesüljön, szakembereink minden egyes megbízást alaposan leellenőriznek. Részletekbe menően, közvetlenül Önnel tisztázzák az esetleges kérdéseket, hogy elképzeléseiknek megfelelő megvalósítást biztosítsunk.

A JAF Holz Ungarn Kft. megmunkálási láncának munkalépéseit kizárólag szakképzett szakemberek ellenőrzik: Legyen szó nyomógendrás lapszabásgép kezeléséről, PU-ragasztós élzárásról, fúró és tipliző CNC-munkáról vagy vasalatos megrendelések előkészítéséről: Az összes alkotóelem irányított gyártási folyamaton megy végig, majd a végén újabb alapos ellenőrzésnek vetik alá.

Szolgáltatásunk előnyei:

- Ön választja ki a megfelelő korpuszt.
- Ön konfigurálja a kiválasztott korpusz méreteit, dekorját, műszaki részleteit.
- Ön választja ki széles választékunkból a frontoknak szánt dekort és az alapanyagot.
- Számptalan vasalat áll rendelkezésére.
- Ön határozza meg a műszaki részleteket: a furatoktól, a túlnyúlásokig.
- Problémamentesen és a nap bármely órájában kalkulálhat egyszerű kattintással.
- Megbízásait online intézheti, szükség esetén az adatokat csak át kell másolnia új megbízásokba.

Árajánlat:

- Azonnali automatikus árajánlat a Shop felületén
- Módosítás, extra igény esetén az árajánlat 2 napos átfutással

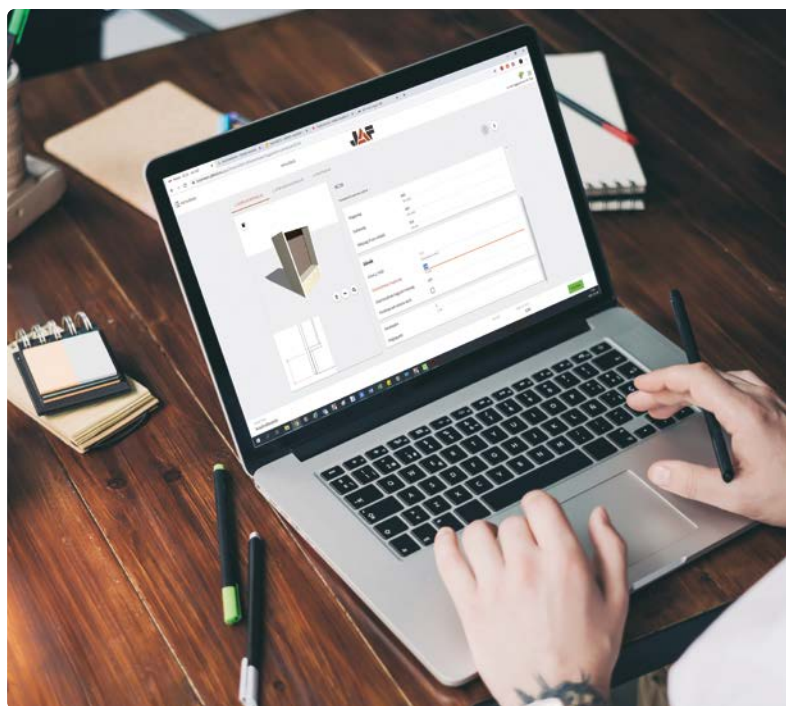

Szállítás:

A megrendelés-visszaigazolásban szereplő határidőre, házhoz szállítással vagy személyes elvitellel.



Lapanyagok: Egger, Falco, Kronospan kínálat, féltáblában is

Korpusztulajdonságok:

- Anyagvastagság: 18mm
- Hátfalvastagság: 3mm vagy 18mm
 - Több féle hátfalkialakítás választása lehetséges
- Frontok közötti fugavastagság: 4mm
- Polcfuratsor: Átmérő: 5mm, Furatkiosztás: 32mm
- Korpusz élzárása:
 - EVA vagy PU ragasztással
 - Élzáróanyag vastagság: 0,4mm; 0,8/1mm; 2mm
 - Elöl / Elöl-alul-felül / Körben élzárva – minden korpuszelemre vonatkozik
- További jellemzők:
 - Géphelyes szekrények hátfalvisszaállása 50mm
 - Kötők szélessége 150mm
 - Íves sarokszekrény íves élzárása 0,8/1mm élzáróval
 - Axilo lábak furatpozíciója



Szerelvények: Häfele és BLUM kínálatából

- **Összekötő elemek:** fatipli és/vagy excentereres összehúzó



- **Kivetőpántok:** csillapítással vagy anélkül, ráütődő és félig-ráütődő kivitelben



- **Fiókok, belső fiókok:** csillapítós, önbehúzó sínekkel; teljes kihúzással
 - a. Blum Antaro / Häfele Moovit - fémfiókoldal: 16mm fenékkal és hátfallal, választható kiegészítővel (Pl.: ALU oldalfal)
 - b. Forgácslapfiók: Blum Tandem Plus fióksín, 18mm forgácslap



- **Felnyíló szerelvények:** Aventos HF, HL, HS, HK, HKS és Häfele Free Flap, Free Fold



- **Szekrényfüggesztők:** Häfele nem látszó, bepréseléssel gyorszerelhető

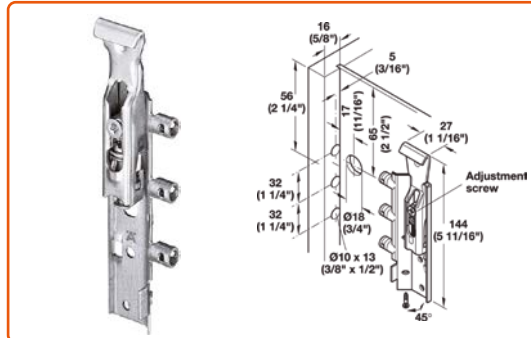

- **Műanyag lábak:** Häfele Axilo 80-150mm, könnyen állítható láb



Minden méretet mm-ben kell megadni!

Zónamagasságok megadása: Korpusz széle / osztók közepe / fuga közepe

Mélység: front nélkül értendő!!

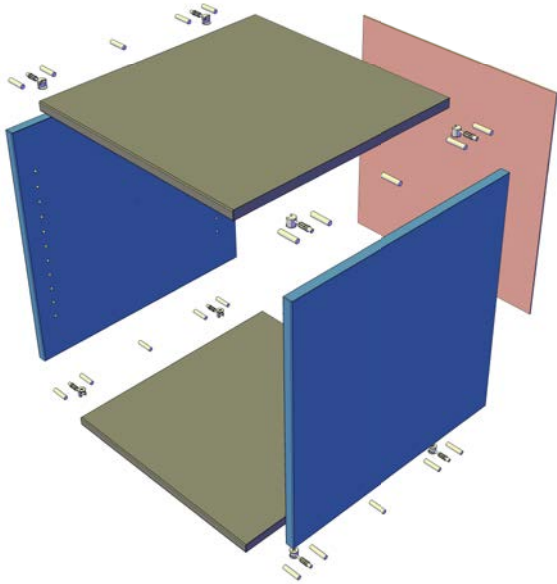

A bútorelemekben lévő etikettek segítenek Önnek a bútor összeépítésében

Fugavastagság:

széleken 2mm, frontok között 4mm

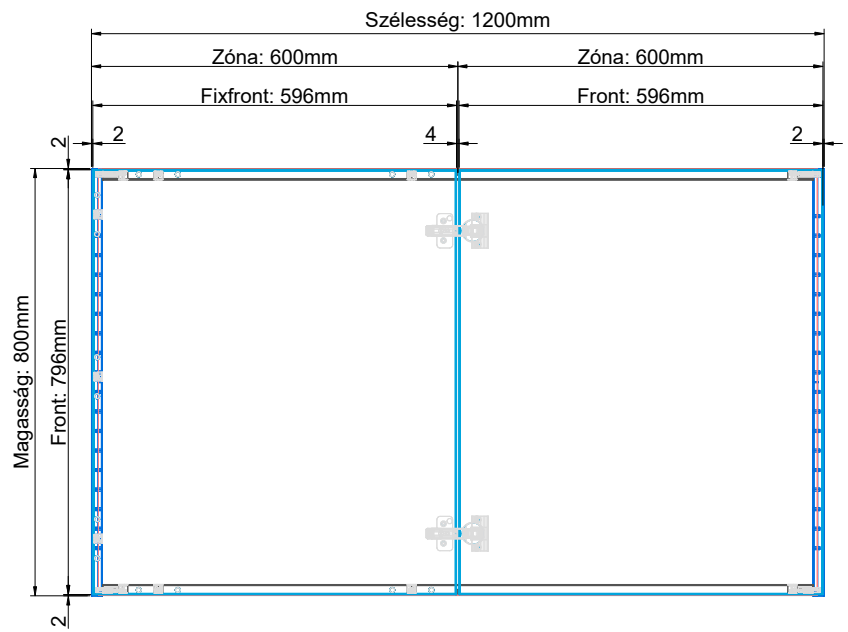
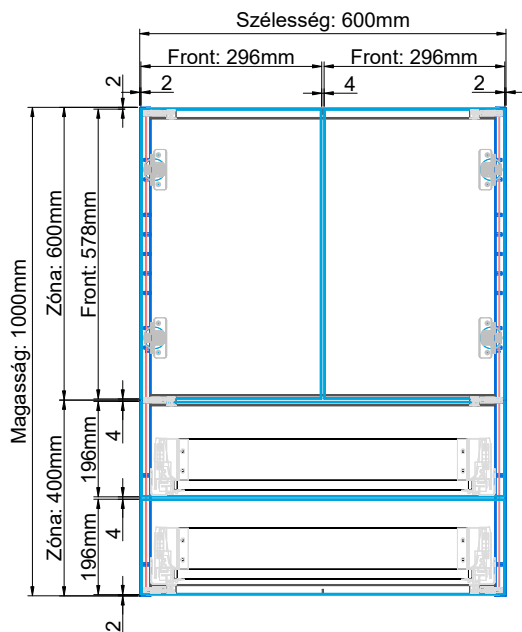

Géphelyes szekrények hátfalvisszaállása, kötőszélesség:

Kötőszélesség: minden esetben 150mm

Hátfal visszaállítás szellőzésnek: 50mm

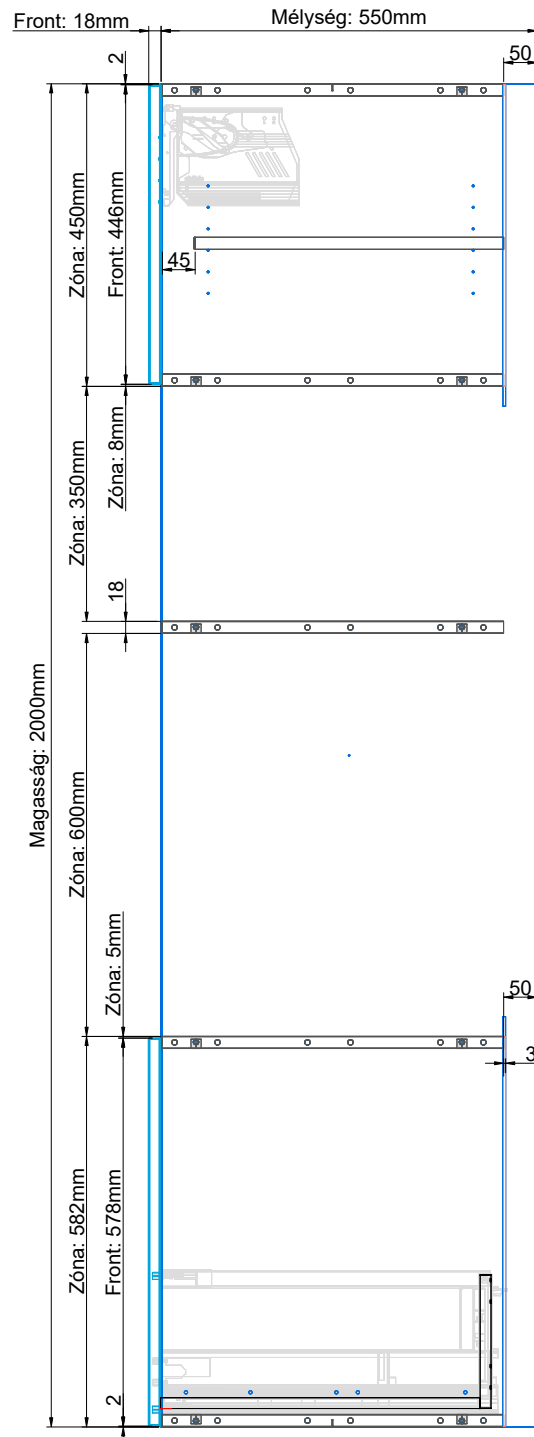
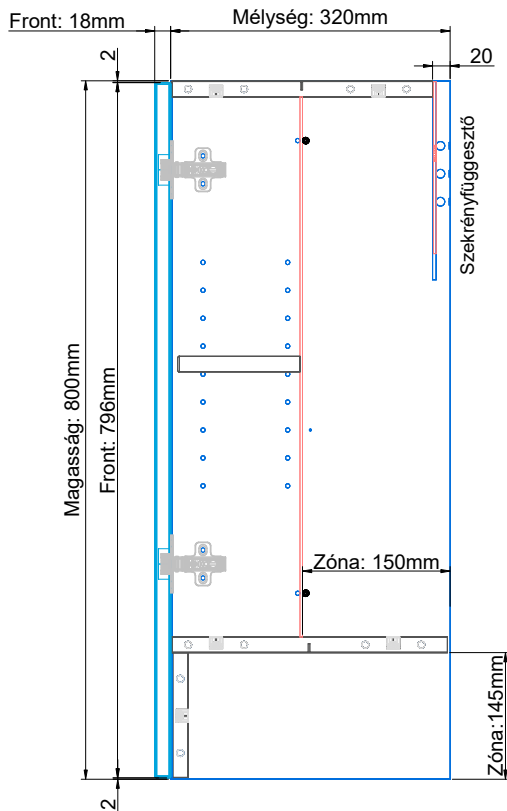

Hátfalkialakítások

- b. 3mm és 18mm hátfal
- c. Falcméret: 10 x 4mm
- d. Nút méret: 7.5 x 4mm
- e. Nút távolság a hátsó éltől: 16mm

Hátfal 3mm - Stumpf

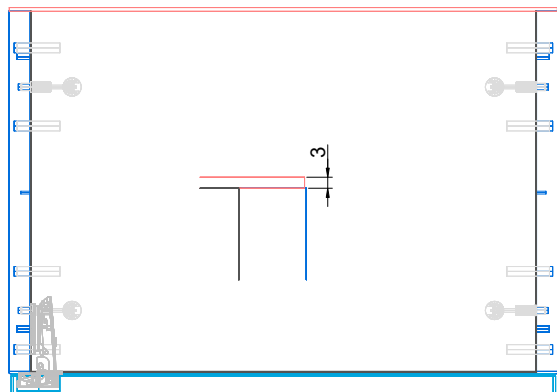

Hátfal 3mm - Falc

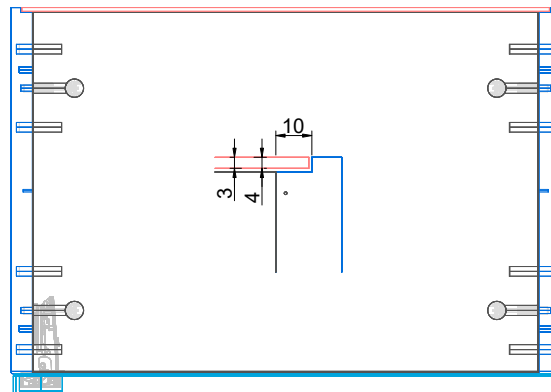

Hátfal 3mm - Nút

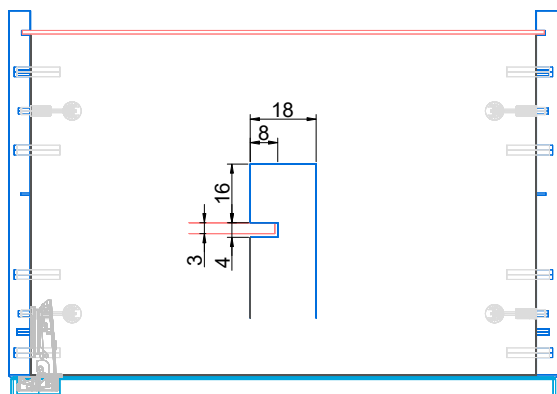

Hátfal 18mm - Stumpf

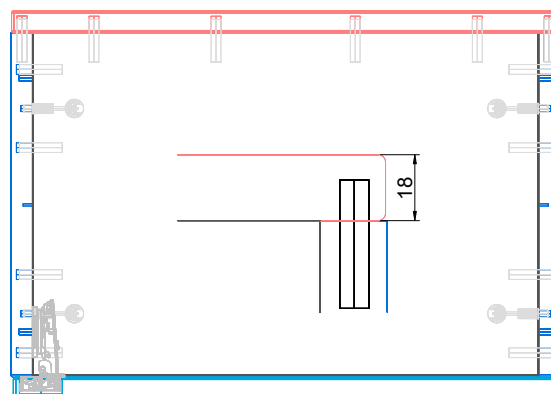

Hátfal 18mm - Tipli

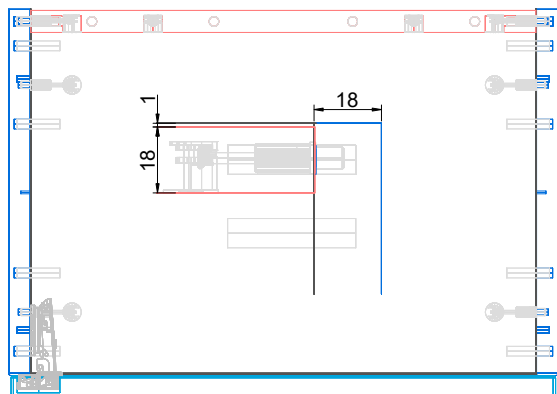

Hátfal 18mm - Nút

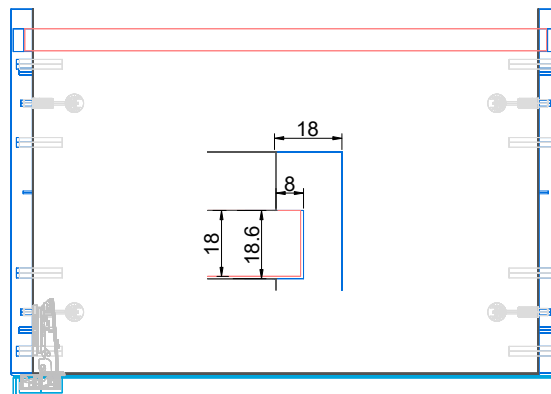

Axilo lábak furatpozíciója

18mm vastag szokli esetén körben 40mm marad

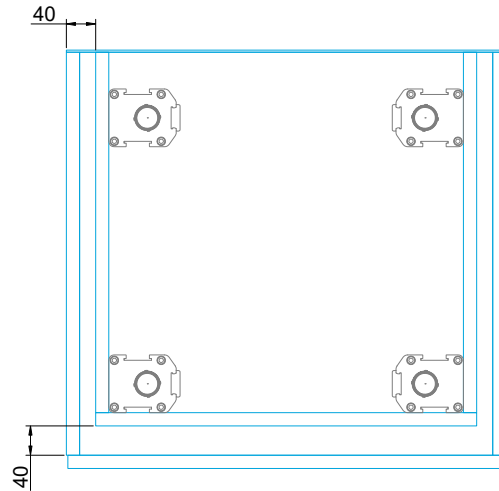

Megmunkálás információk

- Szerelvény rendelése esetén, a korpuszok tartalmazzák az összeszereléshez szükséges összes furatot és megmunkálást
- Szerelvény nélküli rendelés esetén, a korpuszok csak az összekötő elemek furatait és megmunkálásait tartalmazzák
- Pántkiosztás korpuszmagasság szerint:
2 pánt < 900mm; 3 pánt > 900mm; 4pánt > 1600mm; 5pánt > 2000mm; 6 pánt > 2400mm

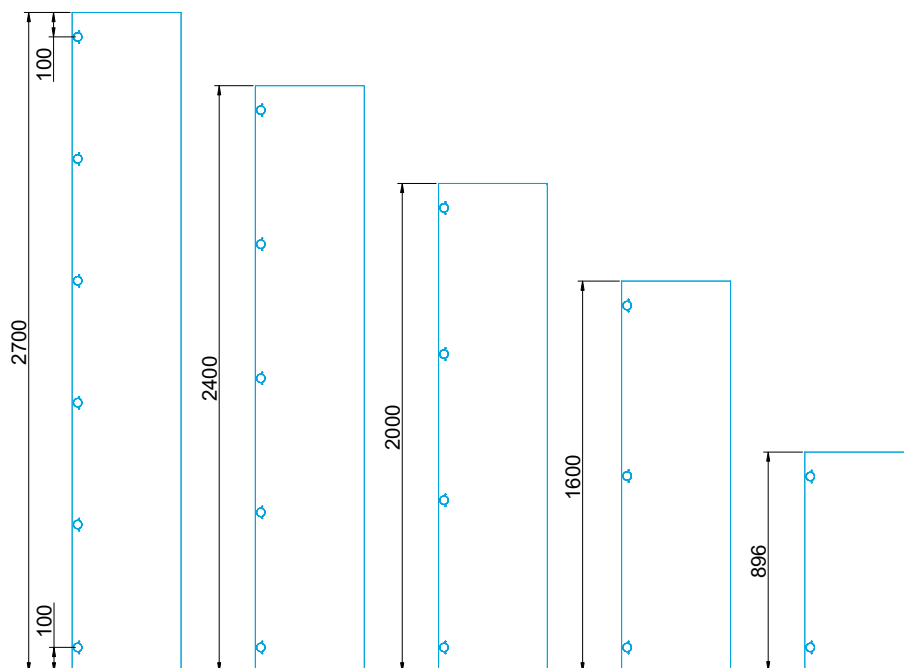

További műszaki információkkal kapcsolatban keressék kollégáinkat!

Postformingolt munkalap

- Maximális méret: 4050x920mm
(Amennyiben a kiválasztott munkapult kétoldalt postformingolt 920mm-es lap)

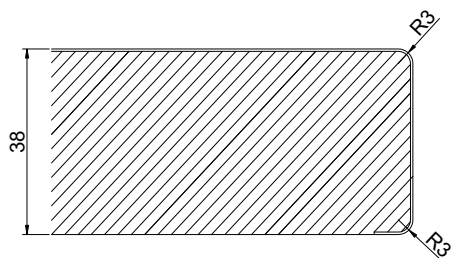

ABS élzárt munkapult

- Maximális méret: 4050x900mm
(Amennyiben a kiválasztott munkapult kétoldalt ABS élzárt 920mm-es lap)

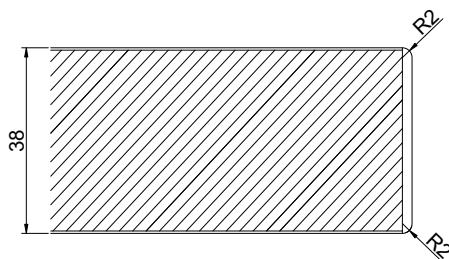

Összemarás méretezés:

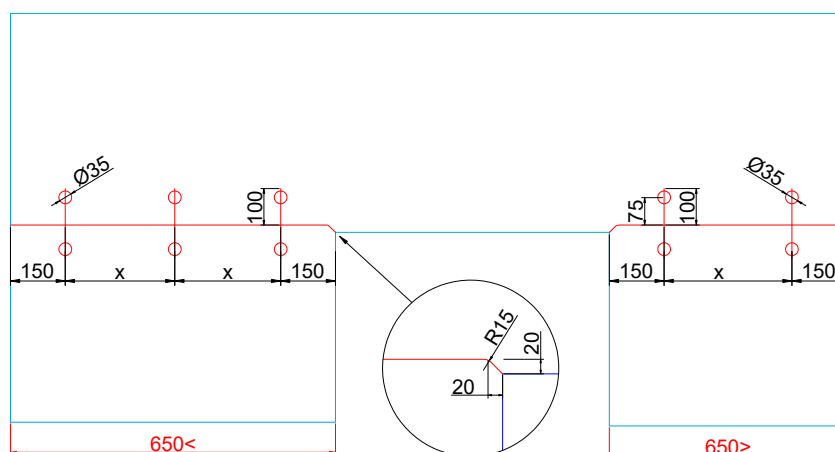

Élzárás: PU ragasztóval

Munkalap összehúzó vasalattal együtt szállítva – Häfele standard, csaphossz.: 150mm

- < 650 mm széles – 2db
- > 650 mm széles – 3db

Mosogató, főzőlap vagy egyéb megmunkálás esetén kérjük küldjön méretezett műszaki rajtot!

Élzárás: EVA ragasztással

Megmunkálható maximális anyagvastagság: 50 mm

Megmunkálható maximális lapméret: 4100x1450mm

Minimális rádiuszok	0,8/1mm élzáró (18mm lapvast.)	2mm élzáró (18mm lapvast.)	0,8/1mm élzáró (38mm lapvast.)	2mm élzáró (38mm lapvast.)
Belső	30mm	60mm	80mm	80mm
Külső	50mm	60mm	80mm	80mm



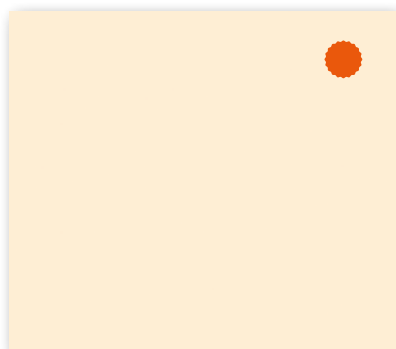

13180/0113 Egger faforgácslap
U113 ST9 Cotton bézs

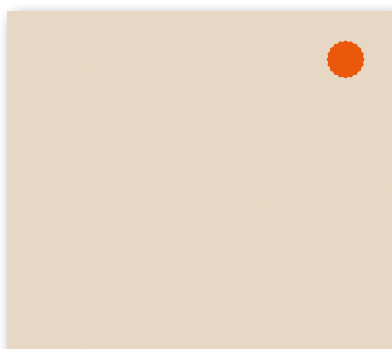

13198/0156 Egger faforgácslap
U156 ST9 Homoksárga



13195/0186 Egger faforgácslap
F186 ST9 Világos szürke Chicago
beton

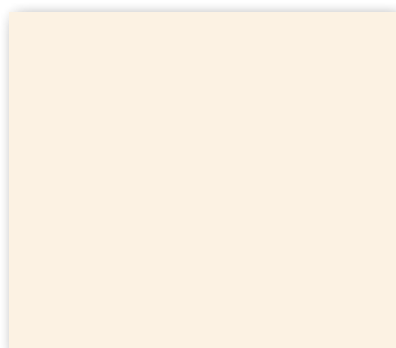

13194/0216 Egger faforgácslap
U216 ST9 Camel bézs

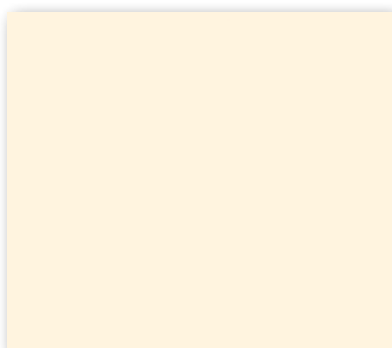

13198/0222 Egger faforgácslap
U222 ST9 Krém Bézs



13194/0702 Egger faforgácslap
U702 ST9 Kasmír szürke

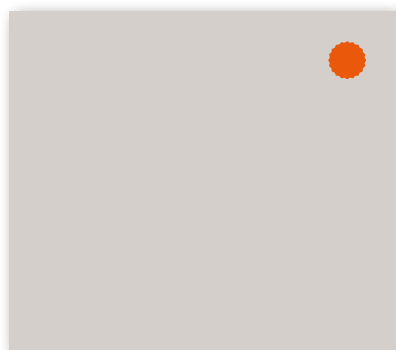

13180/0708 Egger faforgácslap
U708 ST9 Világos szürke



13194/0727 Egger faforgácslap
U727 ST9 Kőszürke



13198/0732 Egger faforgácslap
U732 ST9 Porszürke



13194/0750 Egger faforgácslap
U750 ST9 Világos Szürke



13180/0763 Egger faforgácslap
U763 ST9 Gyöngy szürke

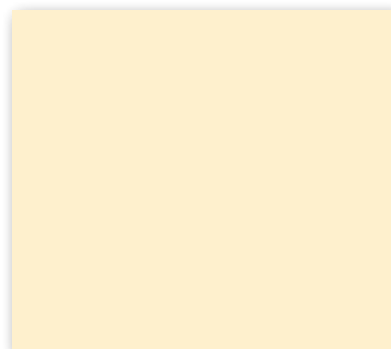

13198/0108 Egger faforgácslap
U108 ST9 Vanília sárga



13198/0963 Egger faforgácslap
U963 ST9 Gyémánt szürke



13194/0999 Egger faforgácslap
U999 ST2 Fekete



13194/0200 Egger faforgácslap
U200 ST9 Bézs

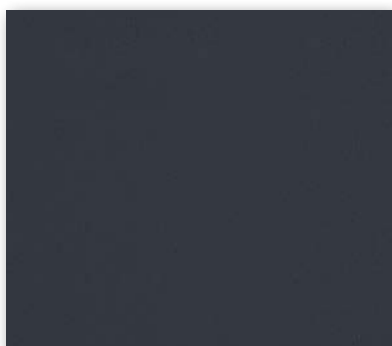

14046/0271 Falco faforgácslap
271 FS02 Antracit szürke



14046/0314 Falco faforgácslap
314 FS02 Világos szürke



13194/0961 Egger faforgácslap
U961 ST2 Grafit szürke

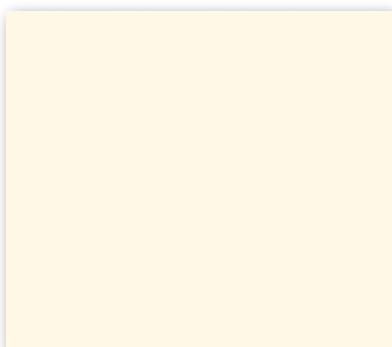

13180/0104 Egger faforgácslap
U104 ST9 Alabástrom fehér



13180/0908 Egger faforgácslap
W908 ST2 fehér prégelt

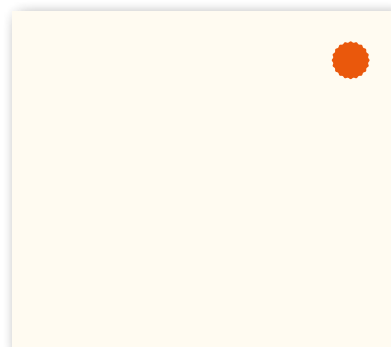

13084/0018 Egger faforgácslap
W980 ST2 Platina fehér prégelt

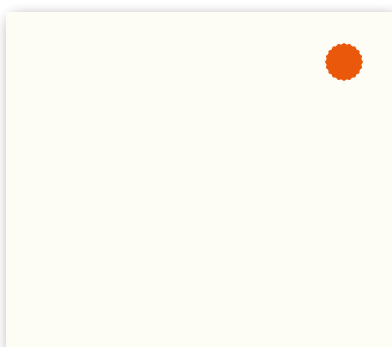

13079/0012 Egger faforgácslap
W1000 ST9 Prémium fehér

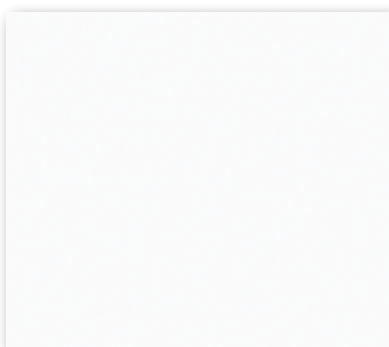

04710/8685 Kronospan MDF
8685 AG/BS Akрил Bevonatú MDF
Lemez, Magasfényű Hófehér

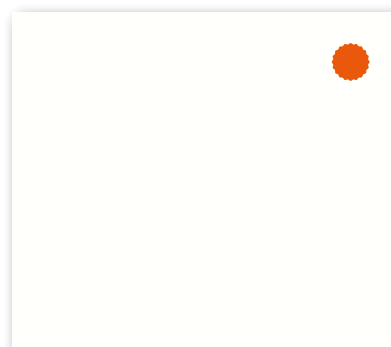

13180/1100 Egger faforgácslap
W1100 ST9 Alpési Fehér

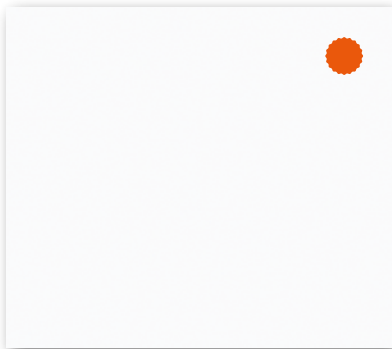

14052/8685 Falco faforgácslap
8685 MG/MG Hófehér 105 FS70/
FS70

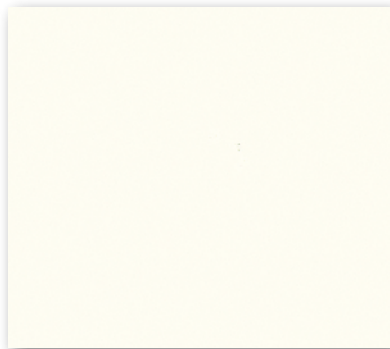

14042/0100 Falco faforgácslap
103 FS02 Frontfehér prégelt

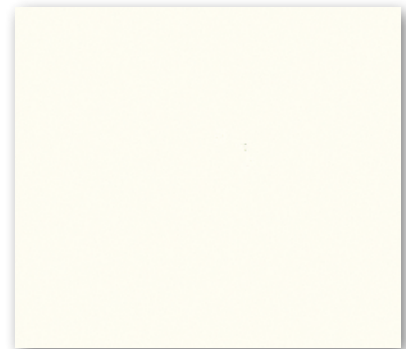

14042/0000 Falco faforgácslap
103 SM Front fehér

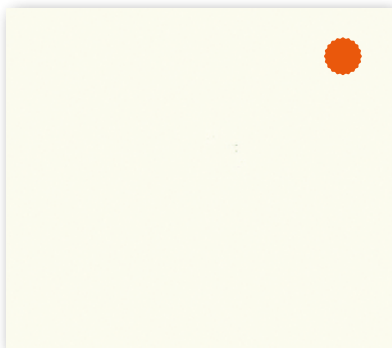

Falco faforgácslap 116 SM Korpuszfehér
14041/0000 18 mm
14041/0003 16 mm

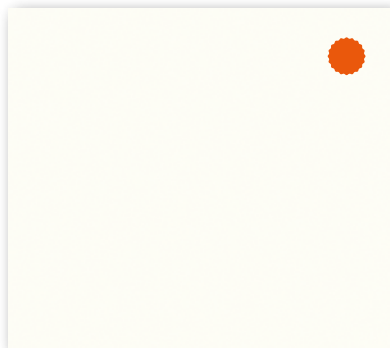

13194/0908 Egger faforgácslap
W908 SM Bázis fehér

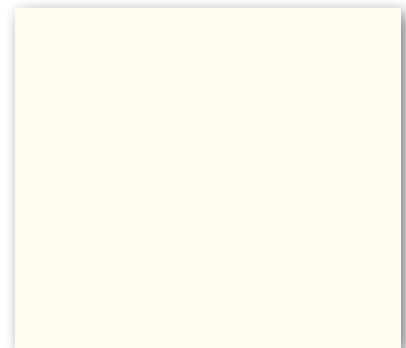

13083/0980 Egger faforgácslap
W980 SM Platina fehér

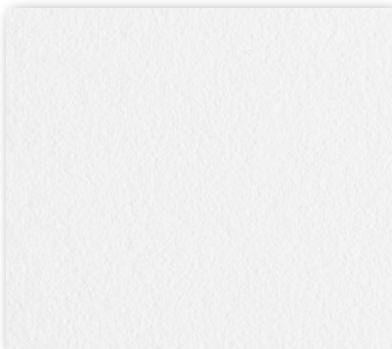

14042/0700 Falco faforgácslap
121 FS15 Hideg fehér

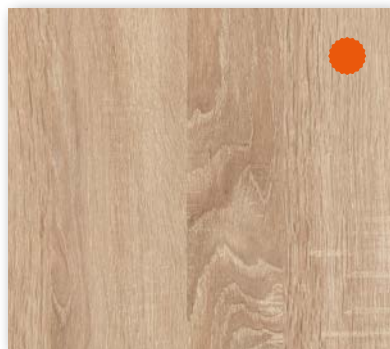

13197/1145 Egger faforgácslap
H1145 ST10 Bordolino Natúr Tölgy



13197/1146 Egger faforgácslap
H1146 ST10 Szürke Bardolino tölgy

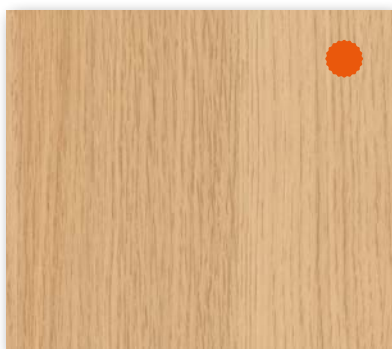

13180/1334 Egger faforgácslap
H1334 ST9 Világos Sorano Tölgy

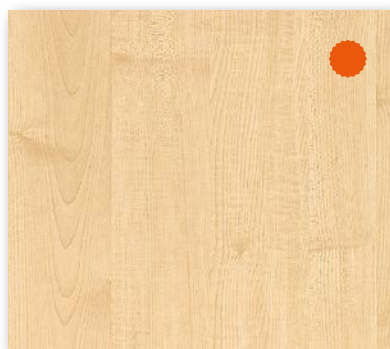

13980/0375 Kronospan faforgácslap
375 PR Juhar



13180/1582 Egger faforgácslap
H1582 ST15 Ellmau bükk



13180/1733 Egger faforgácslap
H1733 ST9 Majnau Nyír



13180/1113 Egger faforgácslap
H1113 ST10 Barna Kansas tölgy



13748/1180 Egger faforgácslap
H1180 ST37 Halifax natúr tölgy

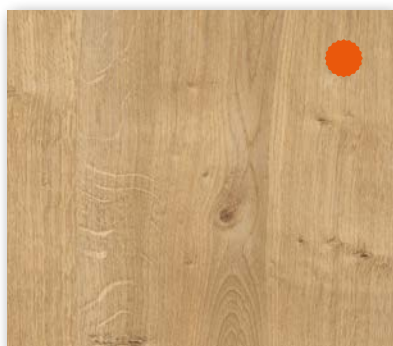

13197/3303 Egger faforgácslap
H3303 ST10 Natúr Hamilton Tölgy



13748/3154 Egger faforgácslap
H3154 ST36 Sötétszürke Charleston
tölgy



13197/3331 Egger faforgácslap
H3331 ST10 Natúr Nebraska Tölgy



13180/3395 Egger faforgácslap
H3395 ST12 Natúr Corbridge Tölgy

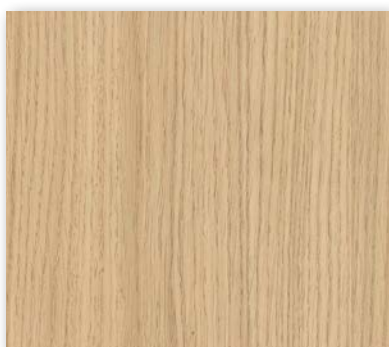

13232/3157 Egger faforgácslap
H3157 ST12 Vicenza tölgy



13180/3398 Egger faforgácslap
H3398 ST12 Konyak Kendal tölgy



13180/3430 Egger faforgácslap
H3430 ST22 Fehér Aland fenyő

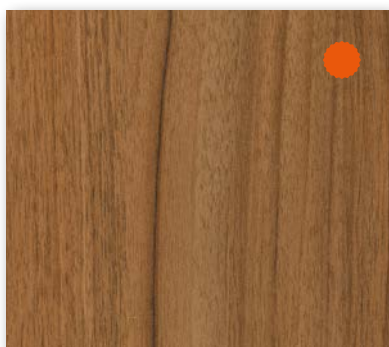

13180/3734 Egger faforgácslap
H3734 ST9 Dijon Natúr Dió



14045/0404 Falco faforgácslap
404 FS24 Virágos Cseresznye

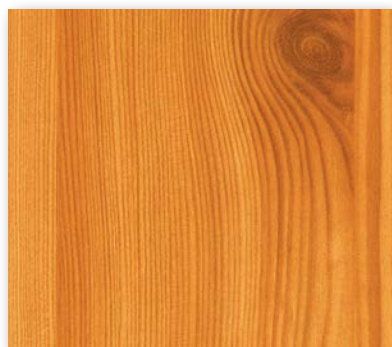

14045/0410 Falco faforgácslap
410 FS24 Bio Fenyő



14045/0438 Falco faforgácslap
438 FS24 Világos Bükk



14045/0583 Falco faforgácslap
583 FS22 (SN) Spanyol Tölgy



14045/0588 Falco faforgácslap
588 FS22 Canyon Tölgy

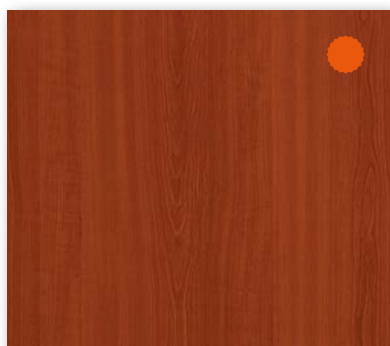

13980/0344 Kronospan faforgácslap
344 PR Cseresznye

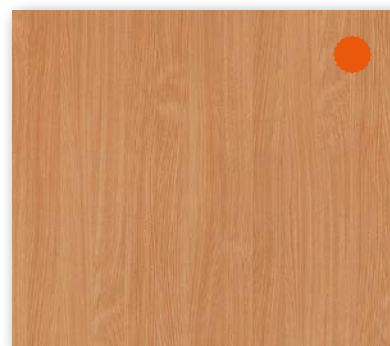

13980/0381 Kronospan faforgácslap
381 PR Bükk

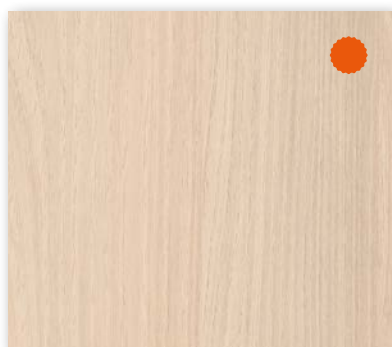

13180/1277 Egger faforgácslap
H1277 ST9 Világos Lakeland Akác



13180/1511 Egger faforgácslap
H1511 ST15 Bavária Bükk



14045/0637 Falco faforgácslap
637 FS15 Vörös Éger



14045/0578 Falco faforgácslap
578 FS22 Sonoma Tölgy Barna



13180/1424 Egger faforgácslap
H1424 ST22 Fine Line Krém

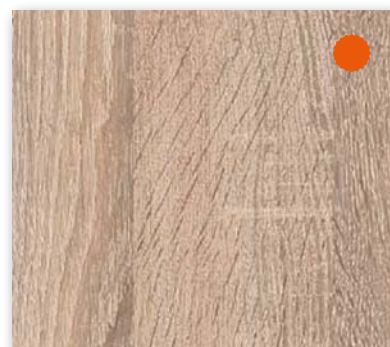

14045/0577 Falco faforgácslap
577 FS22 Sonoma Tölgy

 = fél táblában is elérhető



KAINDL
K5413 AW ENDGRAIN KONYAK TÖLGY
600mm - 50234/5413 ✪
635mm - 50185/5413 ✪
900mm - 50235/5413



KAINDL
K5414 AW ENDGRAIN CLASSIC TÖLGY
600mm - 50234/5414 ✪
635mm - 50185/5414 ✪
900mm - 50235/5414



KAINDL
44375 DP GYÖNGYSZÜRKE BETON
600mm - 50234/4375 ✪
635mm - 50185/4375 ✪
900mm - 50235/4375



KAINDL
34139 AW SANREMO HOMOK TÖLGY
600mm - 50234/4139 ✪
635mm - 50185/4139 ✪
900mm - 50235/4139



KAINDL
34232 AT ARIZONA FENYŐ
600mm - 50234/4232 ✪
900mm - 50235/4232



KAINDL
34321 DP OXID
600mm - 50234/4321 ✪
900mm - 50235/4321



EGGER
F104 ST2 LATINA MARVANY
600mm - 50250/0104 ✪
920mm - 50246/0104



EGGER
H3331 ST10 NATUR NEBRASKA TÖLGY
600mm - 50255/3331 ✪
920mm - 50246/3331 ✪



KAINDL
5853 PE TITAN
600mm - 50234/5853 ✪
900mm - 50235/5853 ✪



EGGER
H1145 ST10 BARDOLINO NATUR TÖLGY
600mm - 50250/1145 ✨
920mm - 50246/1145



KAINDL
37979 DC TABACCO
600mm - 50234/7979 ✨
900mm - 50235/7979



EGGER
H3133 ST12 TRÜFFEL BARNA DAVOS
TÖLGY
600mm - 50255/3133 ✨
920mm - 50246/3133



EGGER
H3303 ST10 NATUR HAMILTON TÖLGY
600mm - 50255/3303 ✨
920mm - 50246/3303 ✨



KAINDL
44374 DP OPÁLSZÜRKE BETON
600mm - 50234/4374 ✨
900mm - 50235/4374



EGGER
F292 ST9 TIVOLI BÉZS
600mm - 50250/0292 ✨
920mm - 50246/0292



EGGER
H1180 ST37 HALIFAX NATUR TÖLGY
600mm - 50260/1180 ✨
920mm - 50259/1180



KAINDL
35252 AT CHALET TÖLGY
600mm - 50234/5252 ✨
900mm - 50235/5252

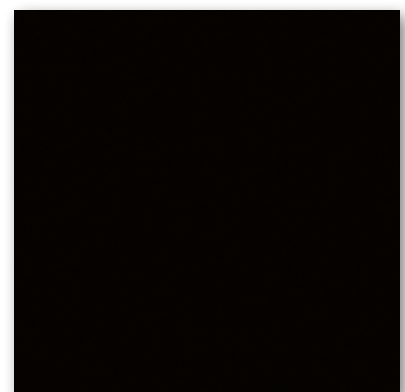

EGGER
U999 ST89 FEKETE
600mm - 50250/0999 ✨
920mm - 50251/0999



EGGER
F311 ST87 ANTRACIT KERÁMIA
600mm - 50255/0311 ✪
920mm - 50246/0311



EGGER
F186 ST9 VILÁGOSSZÜRKE CHICAGO
BETON
600mm - 50255/0186 ✪
920mm - 50246/0186



EGGER
H2033 ST10 HUNTON SÖTET TÖLGY
600mm - 50250/2033 ✪
920mm - 50251/2033

BÚTORELEM GYÁRTÁS



JAF Holz Ungarn Kft.,

H-2330 Dunaharaszti, Jedlik Ányos u. 28.

T: +36 24 520 020, szabaszat@jafholz.hu

H-9081 Győrújbarát, Vállalkozók útja 13.

T: +36 96 543 408, szabaszat.gyor@jafholz.hu

H-3434 Mályi, Pesti út 2.

T: +36 46 529 009, szabaszat.miskolc@jafholz.hu

H-6750 Algyő, Mol Ipartelep, Pf.:22.

T: +36 62 517 786, szabaszat.szeged@jafholz.hu

H-8904 Zalaegerszeg, Reptéri út 9-11.

T: +36 92 564 110, szabaszat.zalaegerszeg@jafholz.hu

H-7634 Pécs, Nagyberki u. 11.

T: +36 72 552 150, szabaszat.pecs@jafholz.hu